

**INVERTOROVÁ
ELEKTROCENTRÁLA 1800W
230V 14480**



NÁVOD NA POUŽITIE



DÔLEŽITÉ – Pred použitím spotrebiča sa uistite, že osoby, ktoré ho budú používať, si pozorne prečítali tento návod a porozumeli mu.

! VAROVANIE

PRED POUŽITÍM STROJA SI PREČÍTAJTE TENTO NÁVOD A PLNE MU POROZUMEJTE.

1. BEZPEČNOSTNÉ INFORMÁCIE

1) VÝFUKOVÉ PLYNY SÚ JEDOVATÉ

- ★ Nikdy nepoužívajte motor v uzavretom priestore, pretože to môže spôsobiť bezvedomie a smrť v krátkom čase. Motor naštartujte v dobre vetranej miestnosti.

2) PALIVO JE VYSOKO HORĽAVÉ A TOXICKÉ

- ★ Pri dopĺňaní paliva vždy vypnite motor
- ★ Nikdy nedopĺňajte palivo počas fajčenia alebo v blízkosti otvoreného ohňa.
- ★ Pri dopĺňaní paliva dávajte pozor, aby ste palivo nevyliali na motor alebo tlmič výfuku.
- ★ Ak prehltnete palivo, vdýchnete jeho výpary alebo sa vám dostane do očí, okamžite kontaktujte lekára. Ak sa palivo vyleje na vašu pokožku alebo oblečenie, okamžite sa umyte vodou a mydlom a prezlečte sa.
- ★ Pri manipulácii alebo preprave stroja sa uistite, že je vo vzpriamenej polohe. Ak sa nakloní, palivo môže unikať z karburátora alebo palivovej nádrže.

3) MOTOR A TLMIČ MÔŽU BYŤ HORÚCE

- ★ Stroj umiestnite na miesto, kde je nepravdepodobné, že sa ho dotknú okoloidúci alebo deti.
- ★ Počas prevádzky neumiestňujte horľavé materiály do blízkosti výstupu výfuku.
- ★ Stroj udržiajte vo vzdialenosti najmenej 1 m od budov alebo iných zariadení, inak motor sa môže prehrievať.
- ★ Motor neprevádzkujte s prachovým krytom.
- ★ Generátor prenášajte len za rukoväť.
- ★ Zariadenie umiestnite na rovný povrch, aby mohlo voľne odvádzať teplo.

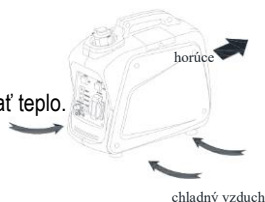

4) PREVENIA ÚRAZU ELEKTRICKÝM PRÚDOM

- ★ Nikdy neštartujte motor v daždi alebo na snehu.
- ★ Nikdy sa spotrebiča nedotýkajte mokrými rukami, pretože hrozí nebezpečenstvo
- ★ Nezabudnite generátor uzemniť.

POZNÁMKA:

Použite uzemňovací kábel s dostatočnou prúdovou zaťažiteľnosťou.

Priemer: 0,12 mm (0,005 palca)/amper

EX: 10 Ampér --1,2 mm (0,055 palca)

5) POZORNOSŤ NA PRIPOJENIE

- ★ Generátor nezapájajte do komerčnej elektrickej zásuvky.
- ★ Vyhňte sa paralelnému zapojeniu generátora s akýmkoľvek iným generátorom.

2. KONTROLNÁ FUNKCIA

POPIS

- | | | |
|--|---------------------------------|--------------------------|
| (1) Spínač ekonomickej regulácie | (2) Spínač motora | (3) Palivová nádrž |
| (4) Zapaľovacia sviečka
prenášanie | (5) Tlmič hluku | (6) Rukoväť na |
| (7) Sacia páka | (8) Kontrolka striedavého prúdu | (9) Indikátor preťaženia |
| (10) Kontrolka oleja
zariadenie na jednosmerný prúd | (11) Uzemňovacia svorka | (12) Bezpečnostné |
| (13) DC zásuvka | (14) Zásuvka na striedavý prúd | (15) Volič frekvencie |
| (16) Palivový filter | (17) Uzáver palivovej nádrže | (18) Palivové čerpadlo |
| (19) Manuálny štartér
otvoru oleja | (20) Palivový kohút | (21) Uzáver plniaceho |
| (22) Kryt vzduchového filtra | | |

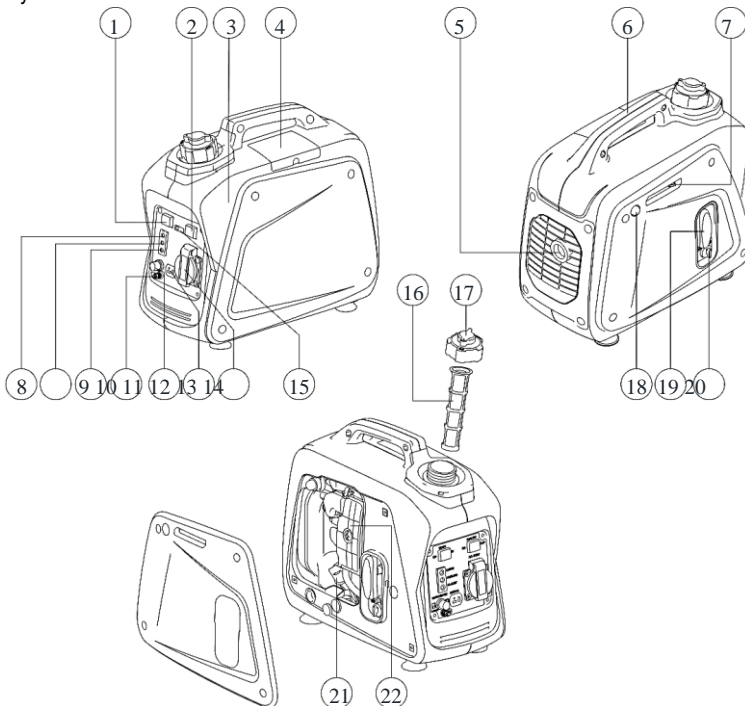

1) OLEJOVÝ VÝSTRAŽNÝ SYSTÉM

Keď hladina oleja klesne pod dolnú hranicu, motor sa automaticky zastaví. Ak olej nedoplníte, motor sa znovu nenašartuje.

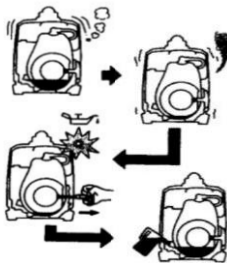

2) SPÍNAČ MOTORA

Spínač motora ovláda systém zapalovania.

① ON (spustenie)

Obvod zapalovania je zapnutý. Motor je možné naštartovať.

② OFF (stop)

Obvod zapalovania je vypnutý. Motor nie je v chode.

3) SPÍNAČ EKONOMICKEJ REGULÁCIE

Keď je nastavený prepínač ekonomickej regulácie do polohy "ON", riadiaca jednotka úsporného režimu

riadi otáčky motora podľa pripojeného zaťaženia.

Výsledkom je lepšia kombinácia paliva a menej hluku.

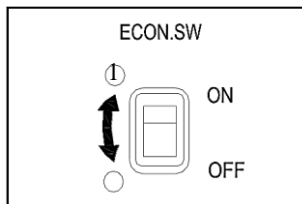
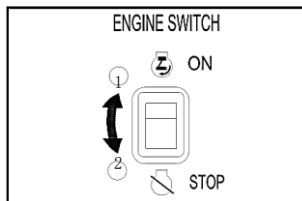

4) OCHRANA OBVODU JEDNOSMERNÉHO PRÚDU

Ochrana obvodu jednosmerného prúdu sa automaticky vypne, keď zaťaženie prekročí menovitý výstupný výkon

generátor.

POZNÁMKA: _____

★ Znížte zaťaženie na stanovený menovitý výkon generátora, ak je vypnutá ochrana jednosmerného obvodu.

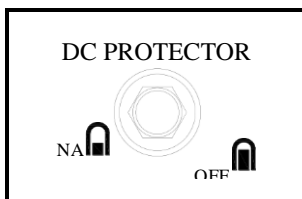

5) KĽUČKA UZÁVERU PALIVOVEJ

NÁDRŽE ČELNÉ SKLO

Uzáver palivovej nádrže je vybavený odvzdušňovacím gombíkom, ktorý zastaví prietok paliva. Otočte raz gombík odvzdušňovača v smere hodinových ručičiek zo zatvorenej polohy. Tým sa umožní prúdenie paliva do karburátora a chod motora.

Keď motor nepoužívate, utiahnite odvzdušňovací gombík v smere proti smeru hodinových ručičiek prstom, pre zastavenie toku paliva.

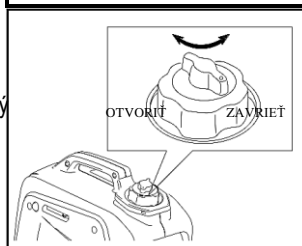

6) Krytka palivovej nádrže

Palivový kohútik slúži na prívod paliva z nádrže do karburátora.

3. KONTROLA PRED ZAČATÍM PRÁCE

POZNÁMKA:

- ★ Kontroly pred začatím prevádzky by sa mali vykonávať každý pri každom použití generátora.

1) KONTROLOVAŤ PALIVO V MOTORE

Skontrolujte, či je v nádrži dostatok paliva. ★

- ★ Ak je hladina paliva nízka, doplňte bezolovnatým automobilovým benzínom.
- ★ Uistite sa, že je sieťka palivového filtra nasadená na hrdlo palivového filtra.
- ★ Odporúčané palivo: bezolovnatý benzín.

VAROVANIE:

- ★ Nádrž nedopĺňajte, keď je motor spustený alebo horúci.
- ★ Pred doplnením paliva zatvorte palivový kohútik.
- ★ Dbajte na to, aby sa do paliva nedostal prach, nečistoty, voda alebo iné cudzie telesá.
- ★ Neplňte nad hornú časť palivového filtra, pretože by mohlo dôjsť k jeho pretečeniu, keď sa palivo zahreje a rozšíri.
- ★ Pred naštartovaním motora dôkladne utrite rozliate palivo
- ★ Uchovávajte mimo dosahu otvoreného ohňa.

2) KONTROLOVAŤ HLADINU MOTOROVÉHO OLEJA

Skontrolujte, či je motorový olej v hornej časti na úrovni plniaceho otvoru oleja. V prípade potreby pridajte olej.

- ★ Odstráňte uzáver olejovej nádrže a skontrolujte hladinu motorového oleja.
- ★ Ak je hladina oleja pod spodnou rýskou, doplňte vhodný olej po hornú rýsku.

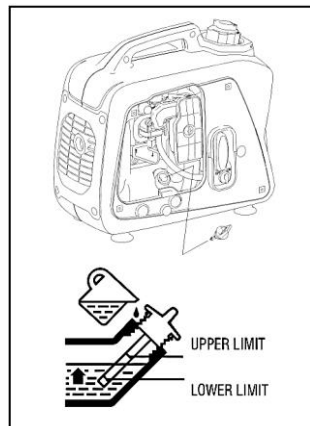
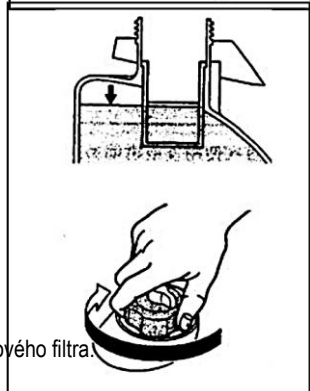
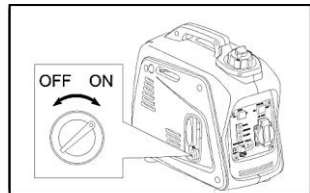

- ★ Vymeňte olej, ak je znečistený....

3) **Zemnenie**

Uistite sa, že generátor bol zemnený.

4. **SLUŽBA**

POZNÁMKA:

- ★ Generátor bol odoslaný bez motorového oleja. Naplňte olejom lebo sa nespustí.
- ★ Pri dopĺňaní motorového oleja generátor nenakláňajte. To môže spôsobiť preplnenie a poškodenie motora.

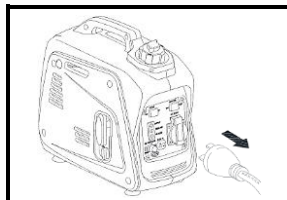

1) **ŠTARTOVANIE MOTORA**

POZNÁMKA:

- ★ Pred naštartovaním motora nepripájajte elektrické prístroje.

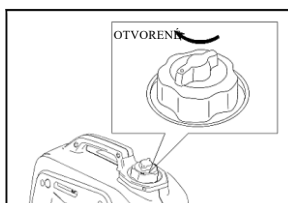

- 1 Otvorte odvzdušňovací ventil palivovej nádrže do polohy OPEN.
- 2 Otočte páku palivového kohútika do polohy ON.
- 3 Prepínač motora nastavte do polohy ON.
- 4 Pri prvom použití generátorov stlačte 6-krát vstrekovacie čerpadlo po natankovaní benzínu.
- 5 Otočte páku sania do polohy CHOKE. Nie je potrebné, ak je motor teplý.
- 6 Pomaly ťahajte za rukoväť štartéra, kým nepocítite odpor. Toto je kompresia. Vráťte rukoväť do pôvodnej polohy a rýchlo potiahnite. Nvyťahujte lanko nadoraz. Po naštartovaní nechajte štartovaciu rukoväť vrátiť sa do pôvodnej polohy, pričom ju držte. Pevne uchopte nosnú rukoväť, aby ste zabránili prevráteniu generátora pri vyťahovaní ručného štartéra.

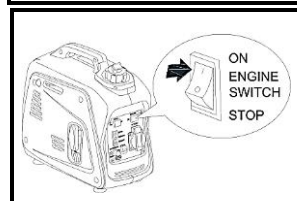
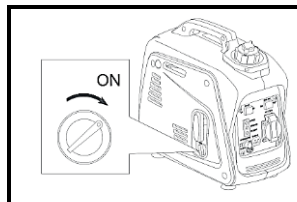

- 7 Zahrejte motor. 
- 8 Otočte nasávaciu páku späť do polohy RUN.
- 9 Motor zahrievajte niekoľko minút bez zaťaženia.





2) POUŽÍVANIE ELEKTRICKÉHO NAPÁJANIA

1. APLIKÁCIA STRIEDAVÉHO PRÚDU

- Skontrolujte, či je na kontrolke striedavého prúdu správne napätie.
- Pred pripojením ku generátoru vypnite vypínač(-e) elektrických spotrebičov.
- Zasuňte zástrčku (zástrčky) elektrického spotrebiča (spotrebičov) do zásuvky.

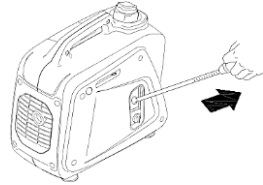

POZNÁMKA:

- ★ Pred pripojením sa uistite, že je elektrický spotrebič vypnutý.
- ★ Uistite sa, že celková záťaž je v rozsahu výkonu menovitého výkonu generátora.
- ★ Uistite sa, že zaťažovací prúd zásuvky je v rámci menovitého prúdu zásuvky.
- ★ Pri používaní elektrických spotrebičov nastavte prepínač úsporného režimu do polohy OFF vyžadujúce vysoký štartovací prúd, napríklad kompresor alebo ponorné čerpadlo.

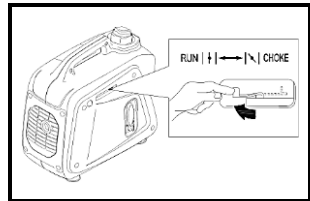

2. INDIKÁTOR PREŤAŽENIA

Indikátor preťaženia sa rozsvieti, keď sa zistí preťaženie pripojeného elektrického spotrebiča, prehriatie jednotky meniča alebo zvýšenie výstupného striedavého napätia. Vtedy sa aktivuje elektronický istič, ktorý zastaví napájanie generátora, aby ochránil generátor a všetky pripojené elektrické zariadenia. Kontrolka výstupu (zelená) začne blikať a rozsvieti sa kontrolka preťaženia (červená) a motor sa potom zastaví. Ak sa tak stane, vykonajte nasledujúce kroky: (a)

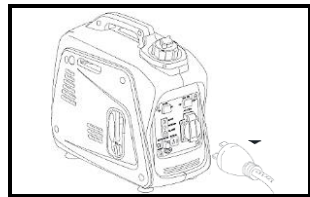

Vypnite všetky pripojené elektrické spotrebiče a zastavte motor.

- Znížte celkový príkon pripojených elektrických spotrebičov v rozsah pôsobnosti.
- Skontrolujte, či prívod chladiaceho vzduchu a okolie radiacej sú zablokované. Ak zistíte nejaké blokády, odstráňte ich.
- Po kontrole znovu naštartujte motor.

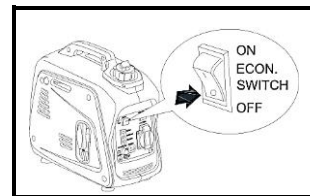

POZNÁMKA:

- ★ Kontrolka preťaženia sa môže najprv na niekoľko sekúnd rozsvietiť, keď sa na elektrických spotrebičoch vyžadujúcich vysoký nábehový prúd, napríklad kompresor alebo ponorné čerpadlo. To však nie je porucha.

3. APLIKÁCIA DC (voliteľné)

Toto použitie je určené len na nabíjanie 12 V batérie.

(a)(a) Pokyny na nabíjanie batérie

★  Odpojte káble batérie.

★ Úplne uvoľnite uzáver plniaceho hrdla kvapaliny akumulátora.

Doplňte destilovanú vodu po hornú hranicu, ak je hladina kvapaliny v

★
batérie je nízka.

★ Pomocou areometra zmerajte špecifickú hmotnosť kvapaliny v batérii a vypočítajte čas nabíjania podľa tabuľky uvedenej vpravo.

★ Špecifická hmotnosť plne nabitej batérie by mala byť v rozmedzí medzi 1,26 a 1,28. Odporúča sa potvrdiť každú hodinu.

(b) Pripojte výstupnú zásuvku DC k pólom batérie pomocou nabíjajúcich vodičov. Pripojte vodiče a uistite sa, že polarita je (+) a (-).

(c)(c) Po potvrdení pripojenia sa musí chránič jednosmerného obvodu nastaviť do polohy ON, ak je chránič v polohe OFF.

VAROVANIE: _____

★ Uistite sa, že je prepínač úsporného ovládania počas nabíjania batérie vypnutý.

3) ZASTAVENIE MOTORA

1. Vypnite vypínač elektrického spotrebiča alebo ho odpojte akékoľvek elektrické zariadenie.

2. Prepínač motora nastavte do polohy STOP.

3. Otočte páku palivového kohúta do polohy OFF.

4. Otočte gombíkom odvodu vzduchu uzáveru palivovej nádrže v smere proti smeru hodinových ručičiek do polohy CLOSE.

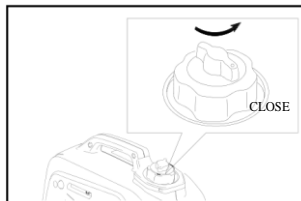
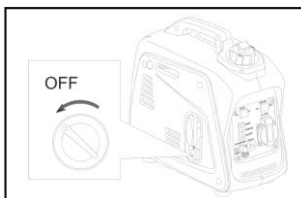
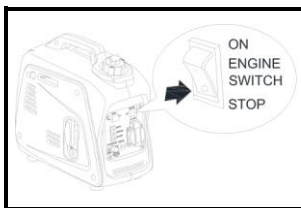
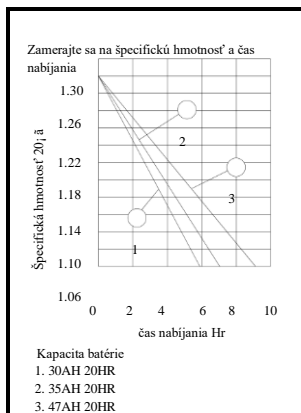

5. PRAVIDELNÁ ÚDRŽBA

1. PLÁN ÚDRŽBY

Pravidelná údržba je prvoradá na dosiahnutie najlepšieho výkonu a bezpečnej prevádzky.

	KOMENTÁRE	Pred operáciou skontrolujte (denne)	Priebežne 1 mesiac alebo 20 hodín	Každé 3 mesiace alebo 50 hodín	Každých 6 mesiacov alebo 100 hodín	Každých 12 mes. alebo 300 hodín
Sviečka	Skontrolujte stav, nastavte medzeru a vyčistite ju. V prípade potreby ho vymeňte.			★		
Olej motorový	Skontrolujte hladinu oleja	★				
	Vymeňte olej		★		★	
Filter vzduchový	Vyčistite vzduchový filter				★	
Filter vzduchový	Vyčistite, v prípade potreby vymeňte			★		
Palivový filter	Vyčistite filter palivového kohútika. V prípade potreby ho vymeňte				★	
CHOKE	Kontrola prevádzky	★				
Vôľa ventilov	Kontrolu a nastavenie vykonajte, keď je motor studený.					★
Palivové potrubie	Skontrolujte, či palivové potrubie nie je prasknuté alebo poškodené. V prípade potreby ho vymeňte.	★				
Výfukový systém	Skontrolujte tesnosť. V prípade potreby utiahnite alebo vymeňte tesnenie	★				
	Skontrolujte sieťku tlmíča hluku. Podľa potreby ich vyčistite/vymeňte.					★
Karburátor	Kontrola karburátora	★				
Systém chladenia	Skontrolujte, či nie je poškodený ventilátor.					★

Štartovací systém	Skontrolujte činnosť ručného štartéra.	★				
Rýchlosť	Kontrola a nastavenie					★

beh voľnobeh	motor					
Prísluše nstvo / spojova cí materiál	V prípade potreby skontrolujte, či sú všetky spoje a konektory správne.				★	

2) VÝMENA MOTOROVÉHO OLEJA

1. Stroj umiestnite na rovný povrch a motor niekoľko minút zahrievajte. Potom zastavte motor a otočte palivovým gombíkom palivový kohút do polohy OFF. Otočte odvzdušňovací gombík uzáveru palivovej nádrže v smere hodinových ručičiek. v smere hodinových ručičiek.

2. Uvoľnite skrutku a odstráňte kryt.

3. Odstráňte uzáver plniaceho otvoru oleja.

4. Umiestnite olejovú vaňu pod motor. Nakloňte generátor tak, aby sa úplne vypustil olej

5. Generátor položte na rovný povrch.



Doplňte motorový olej na hornú úroveň. 6.

7. Nasadte uzáver plniaceho hrdla oleja

8. Nasadte kryt a utiahnite skrutku

POZOR:

★ Uistite sa, že sa do kľukovej skrine nedostal žiadny cudzí materiál... ★

Počas dopĺňania motorového oleja nenakláňajte generátor. Môže to spôsobiť spôsobit' preplnenie a poškodenie motora

★ Olejový filter čistite každých 100 hodín.

3) VZDUCHOVÝ FILTER

Udržiavanie vzduchového filtra v správnom stave je veľmi dôležité. Nečistoty spôsobené nesprávnymi nainštalovanými, nesprávnymi servisovanými alebo nevhodnými komponentmi poškodzujú a opotrebúvajú motory. Komponent udržiavajte vždy čistý.

1. Odstráňte kryt.

2. Odstráňte kryt a kazetu vzduchového filtra.

3. Komponent umyte v rozpúšťadle a vysušte.

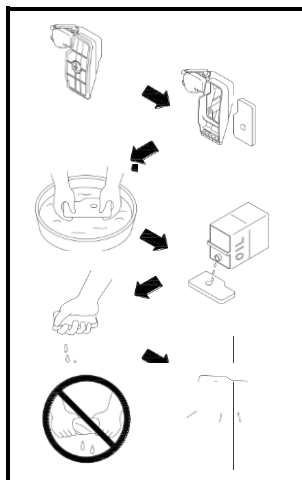
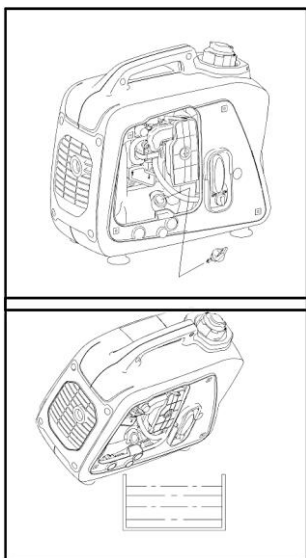

4. Komponent naolejujte a vytlačte prebytočný olej. Komponent by mal byť mokrý, ale nesmie kvapkať.

5. Vložte kazetu vzduchového filtra.
6. Nainštalujte kryt

UPOZORNENIE: _____

Motor by nikdy nemal bežať bez tohto komponentu; môže to mať za následok nadmerné opotrebovanie piestu a/alebo valca.

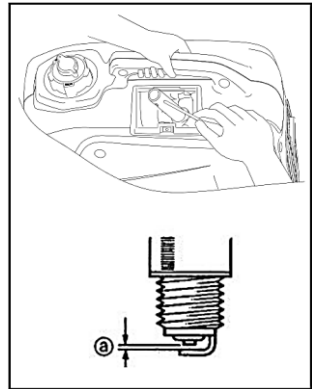

4) Čistenie a nastavenie zapaľovacej sviečky 1. Odstráňte kryt.

2. skontrolujte, či nie je zafarbený a odstráňte uhlík.
3. skontrolujte typ a medzeru medzi zapaľovacími sviečkami.
4. nainštalujte zapaľovaciu sviečku...

5 Inštalácia krytu

5) FILTER PALIVOVEJ NÁDRŽE

1 Odstráňte uzáver palivovej nádrže a filter.

Filter vyčistíte rozpúšťadlom. Ak je poškodený, vymeňte ho. 3. Filter utrite a vložte ho.

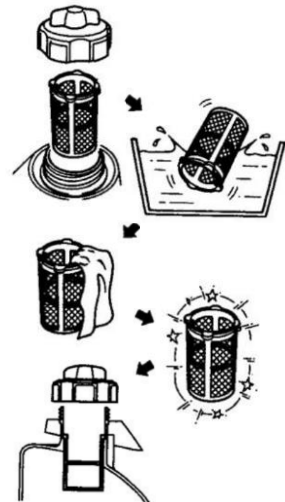

! POZOR _____

★ Uistite sa, že je uzáver nádrže pevne utiahnutý.

6) Tlmič

! VAROVANIE _____

★ Motor a tlmič výfuku budú po naštartovaní motora veľmi horúce ☹️ ★ Nedotýkajte sa motora a tlmiča výfuku, kým sú ešte horúce, žiadnou časťou tela alebo odevu počas kontroly alebo opravy.

—1. Odstráňte kryt.

2. Odstráňte kryt tmiča.
3. Pomocou plochého skrutkovača vyťahnite lapač iskier z tmiča výfuku

4. Odstráňte karbónové usadeniny na sitku tmiča a lapač iskier pomocou drôtovej kefy.
5. Nainštalujte sieťku tmiča hluku.
6. Nasadíte kryt.

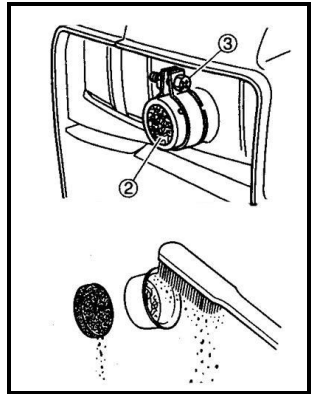

6. RIEŠENIE PROBLÉMOV

1) Motor **sa nenaštaruje**

1. palivové systémy

Do spaľovacej komory sa nedodáva palivo.

- ★ V nádrži nie je žiadne palivo.... Doplňte palivo.

★ Palivo v nádrži... Knoflík odvzdušnenia uzáveru palivovej nádrže v polohe OPEN, knoflík palivového kohútika v polohe Zapnutá poloha.

★ Upchaté palivové potrubie... Vyčistite palivové potrubie.

★ Upchatý karburátor... Vyčistite karburátor.

2. Olejový systém motora

Nedostatočný

- ★ Hladina oleja je nízka....Doplňte motorový olej.

3. elektrické systémy

Slabá iskra

★ Zapaľovacia sviečka znečistená uhlíkom alebo mokrá... Odstráňte uhlík alebo utrite zapaľovaciu sviečku do sucha.

★ Chybný systém zapaľovania....Obráťte sa na svojho predajcu.

4. nedostatočná kompresia

- ★ Opatrebovaný piest a valec... Obráťte sa na svojho predajcu.

2) Generátor nevyrába elektrickú energiu

Bezpečnostné zariadenie (AC) na "OFF" ...Zastavte motor a potom ho znovu naštartujte.

Bezpečnostné zariadenie (DC) na "OFF" ...Stlačte pre resetovanie bezpečnostného zariadenia DC

7 Skladovanie

Dlhodobé skladovanie vášho stroja si vyžaduje určité preventívne postupy na ochranu pred poškodením.

1) Vypustenie paliva

1. Odstráňte uzáver palivovej nádrže, vypustite palivo z palivovej nádrže
2. Odstráňte kryt, vypustite palivo z karburátora uvoľnením vypúšťacej skrutky.

2) Motor

1. Vyberte zapaľovaciu sviečku, do otvoru zapaľovacej sviečky nalejte približne jednu polievkovú lyžicu motorového oleja SAE 10W30 alebo 15W40 a zapaľovaciu sviečku opäť namontujte.
2. Pomocou ručného štartéra niekoľkokrát otočte motor (pri vypnutom zapaľovaní).
3. Ťahajte za štartér, kým nepocítite kompresiu.
4. Prestaňte ťahať.
5. Vyčistite vonkajšiu časť generátora a naneste prípravok proti hrdzi.
6. Generátor skladujte na suchom, dobre vetranom mieste a zakryte ho vekom.
7. Generátor musí zostať vo vzpriamenej polohe.

8. ŠPECIFIKÁCIA

MODEL		KD680	
GENERÁTOR	Typ	Invertorový generátor	
	Striedavé napätie	50 Hz	100 V, 220 V, 230 V, 240 V
		60 Hz	100 V, 110 V, 120 V, 220 V, 240 V
	Maximálny výkon	1,7 KW	
	Menovitý výstupný výkon	1,5 KW	
	Napájací menič	1.0	
	Výstup jednosmerného prúdu	12V / 4,0A alebo DC12V 4A(5V 3A)	
Motor	Model	KD680	
	Typ	Vzduchom chladený, 4-taktný, benzínový motor s	
	Vrt×zdvih mm×mm	44×39.5	
	Kapacita	60 cm3	
	Maximálny výkon	1,8 kW / 5500 ot/min	
	Palivo	Benzín	
	Kapacita nádrže	3.0 L	
	Menovitá nepretržitá prevádzka	4,4 hod.	
	Mazivo	SAE 10W30	
	Kapacita mazacieho oleja	0,27 písmena	
	Spúšťačiaci systém	Spúšťač navíjania	
	Systém zapaľovania	C.D.I.	
	Zapaľovacia sviečka: typ	A5RTC (TORCH)	
Rozmery	Čistý rozmer D × Š × V	448×236×392	
	Celkový rozmer D × Š × V	480×255×425	
	Čistá hmotnosť	12,0 kg	
	Hrubá hmotnosť	13,5 kg	